

Hylla d=550

3 M	art 500 001
4 M	art 500 002
5 M	art 500 003
6 M	art 500 004
6,4 M	art 500 005
8 M	art 500 006
10 M	art 500 007
12 M	art 500 008
9 x 9 M	art 500 009

Hylla d=420

4 M	art 500 014
5 M	art 500 015
6 M	art 500 016
8 M	art 500 017
10 M	art 500 013

Hylla d=267

3 M	art 501 001
4 M	art 501 002
5 M	art 501 003
6 M	art 501 004
7 M	art 501 005
8 M	art 501 006
9 M	art 501 007
6 x 6 M	art 501 008
10 M	art 501 009

Hylla, vägg, genomräckning

4 M	art 502 001
6 M	art 502 002
8 M	art 502 003

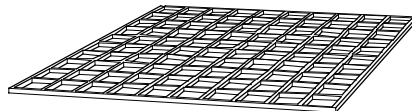

Gallerhylla d=550

4 M	art 240 001
5 M	art 240 002
6 M	art 240 003

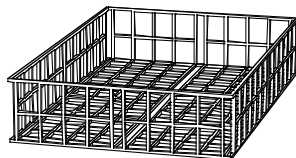

Trådback, d=550, h=105

4 M	art 241 004
5 M	art 241 005
6 M	art 241 006

Hyllbärare, plast

Fyra stycken, komplett för en hylla.
..... art 230 005

Skena

För gallerhylla och/eller trådback.
Artikelnummret anger per styck.
..... art 220 009

Passbitar, vita

20 x 2500	art 522 010
50 x 2500	art 522 020
100 x 2500	art 522 030
150 x 2500	art 522 040
200 x 2500	art 522 050
250 x 2500	art 522 060
300 x 2500	art 522 070
350 x 2500	art 522 080

Beklädnadssidor, vita

595 x 874	art 525 010
595 x 2102	art 525 020
595 x 2490	art 525 030

Källsortering

3 kärl art 243 001 |

Vinkelkonsoler, vita

260 x 290	art 239 010
410 x 490	art 239 011

Massiva bänkskivor:

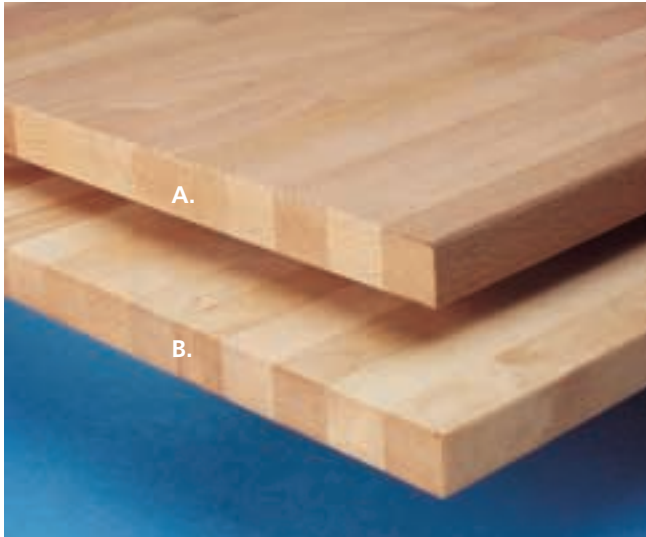

Bok och björk

Kantutförande laminat- bänkskivor:

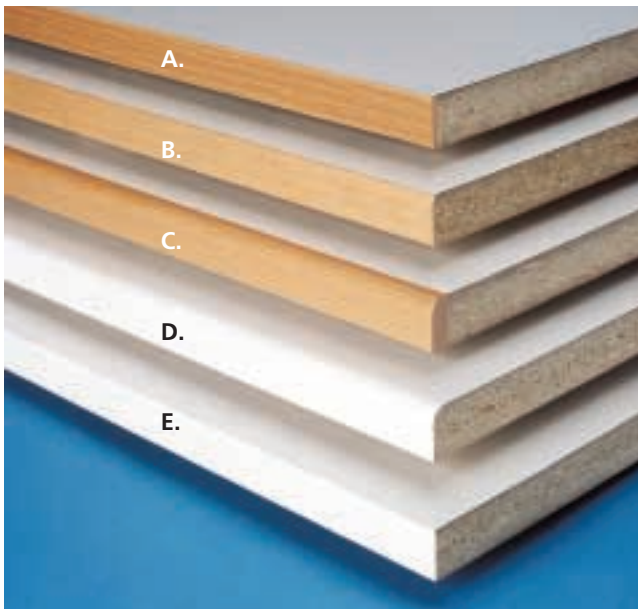

- A. 2 mm bokmönstrad ABS-kant
- B. 3 mm bokkant
- C. 12 mm postformad bokkant
- D. Postformad
- E. Laminatkant

Laminatkulörer, bänkskivor:

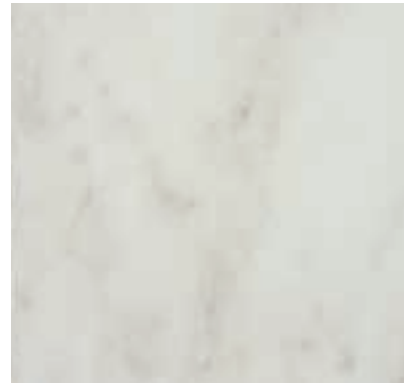

Marmor, PP 4842

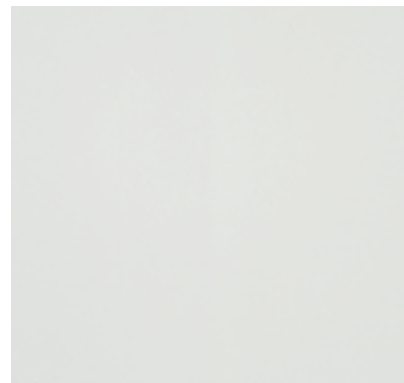

Vit, PP 1070



Stavlammad bok, PP 6152

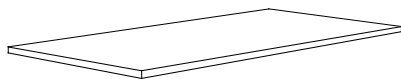

Bänkskiva laminatkant

Ange längd vid beställning

d=600

PP 1070	art	540 001
PP 6152	art	540 002
PP 4842	art	540 003

d=470

PP 1070	art	540 101
PP 6152	art	540 102
PP 4842	art	540 103

d=320

PP 1070	art	540 201
PP 6152	art	540 202
PP 4842	art	540 203



Bänkskiva, postformad

Ange längd vid beställning

d=600

PP 1070	art	541 001
PP 6152	art	541 002
PP 4842	art	541 003

d=470

PP 1070	art	541 101
PP 6152	art	541 102
PP 4842	art	541 103

d=320

PP 1070	art	541 201
PP 6152	art	541 202
PP 4842	art	541 203

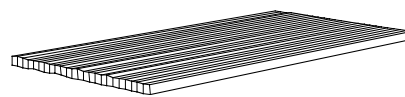

Bänkskiva, massiv

Ange längd vid beställning

d=600

Björk	art	543 002
Bok	art	543 004

d=470

Björk	art	543 102
Bok	art	543 104

d=320

Björk	art	543 202
Bok	art	543 204

Bänkskiva, 2 mm bokmönstrad ABS-kant

Ange längd vid beställning

d=600

PP 1070	art	540 021
PP 6152	art	540 022
PP 4842	art	540 023

d=470

PP 1070	art	540 121
PP 6152	art	540 122
PP 4842	art	540 123

d=320

PP 1070	art	540 221
PP 6152	art	540 222
PP 4842	art	540 223

Bänkskiva, 12 mm postformad bokkant

Ange längd vid beställning

d=600

PP 1070	art	541 011
PP 6152	art	541 012
PP 4842	art	541 013

d=470

PP 1070	art	541 111
PP 6152	art	541 112
PP 4842	art	541 113

d=320

PP 1070	art	541 211
PP 6152	art	541 212
PP 4842	art	541 213

Bänkskiva, 3 mm bokkant

Ange längd vid beställning

d=600

PP 1070	art	540 011
PP 6152	art	540 012
PP 4842	art	540 013

d=470

PP 1070	art	540 111
PP 6152	art	540 112
PP 4842	art	540 113

d=320

PP 1070	art	540 211
PP 6152	art	540 212
PP 4842	art	540 213

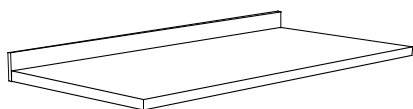
**Bänkskiva, laminatkant**

Ange längd och bakkantlist vid beställning

d=600

PP 1070	art	540 001
PP 6152	art	540 002
PP 4842	art	540 003

d=470

PP 1070	art	540 101
PP 6152	art	540 102
PP 4842	art	540 103

d=320

PP 1070	art	540 201
PP 6152	art	540 202
PP 4842	art	540 203

Bänkskiva, 2 mm bokmönstrad ABS-kant

Ange längd och bakkantlist vid beställning

d=600

PP 1070	art	540 021
PP 6152	art	540 022
PP 4842	art	540 023

d=470

PP 1070	art	541 121
PP 6152	art	541 122
PP 4842	art	541 123

d=320

PP 1070	art	540 221
PP 6152	art	540 222
PP 4842	art	540 223

Bänkskiva, 3 mm bokkant

Ange längd och bakkantlist vid beställning

d=600

PP 1070	art	540 011
PP 6152	art	540 012
PP 4842	art	540 013

d=470

PP 1070	art	540 111
PP 6152	art	540 112
PP 4842	art	540 113

d=320

PP 1070	art	540 211
PP 6152	art	540 212
PP 4842	art	540 213

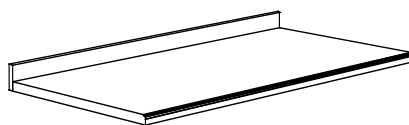
**Bänkskiva, postformad**

Ange längd och bakkantlist vid beställning

d=600

PP 1070	art	541 001
PP 6152	art	541 002
PP 4842	art	541 003

d=470

PP 1070	art	541 101
PP 6152	art	541 102
PP 4842	art	541 103

d=320

PP 1070	art	541 201
PP 6152	art	541 202
PP 4842	art	541 203

Bänkskiva, 12 mm postformad bokkant

Ange längd och bakkantlist vid beställning

d=600

PP 1070	art	541 011
PP 6152	art	541 012
PP 4842	art	541 013

d=470

PP 1070	art	541 111
PP 6152	art	541 112
PP 4842	art	541 113

d=320

PP 1070	art	541 211
PP 6152	art	541 212
PP 4842	art	541 213

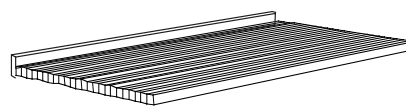
**Bänkskiva, massiv**

Ange längd och bakkantlist vid beställning

d=600

Björk	art	543 002
Bok	art	543 004

d=470

Björk	art	543 102
Bok	art	543 104

d=320

Björk	art	543 202
Bok	art	543 204

OBS!

Ange längd och bakkantlist vid beställning. Bakkantlisterna utföres i massiv bok 15 x 85 mm, färdigmonterade.

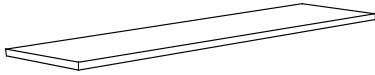

Vägghylla, PP 1070

2 mm bokmönstrad ABS-kant runt om.

Ange längd vid beställning.

d=300 art 504 001

d=400 art 504 002

d=450 art 504 003

d=580 art 504 004



Sockelpall, komplett

Standardmatta, Marmoleum Real 3120 (beige).

3 M	art 513 002
4 M	art 513 003
5 M	art 513 004
6 M	art 513 005
7,8 M	art 513 006
8 M	art 513 007



Kakellist, l= 2400

Ange enkel eller dubbelfals (från vänster till höger, på bilden).

105 x 15 bok	art 532 034
105 x 15 folierad bok	art 532 024
55 x 15 bok	art 532 004
55 x 15 folierad bok	art 532 010



Handtag

Kromat 96 mm	art 211 001
Kromat 128 mm	art 211 002
Vit, pulverlack 96 mm	art 210 003
Vit, pulverlack 128 mm	art 210 009
Bok, rund 96 mm	art 210 001
Bok, rund 128 mm	art 210 002



Ljusramplista, l=2400

(Från vänster till höger, på bilden).

Postformad folieradbok	art 530 034
Allmogebok	art 530 014
Profil folieradbok	art 530 024



Sockelben

Plast, tillbehör till standardsockel.

.....	art 235 001
Kromat, standardsockel utgår.	
.....	art 235 003



Krönlista, l=2400

Profil folieradbok	art 531 014
--------------------------	-------------



Direktlaminerad bok

Spånskiva belagd med direktlaminerad bok. Kantlist i direktlaminat.



Direktlaminerad björk

Spånskiva belagd med direktlaminerad björk. Kantlist i direktlaminat.

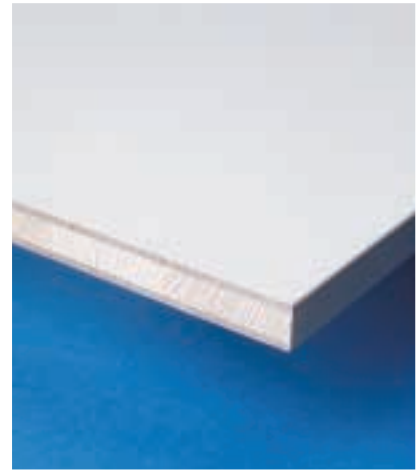

Spånskivefritt alternativ

Målad boardlamell med kantfanér, spånskivefritt alternativ. Furukärna belagd med 3,2 mm board. På bilden visas stommens uppbyggnad.



Bokfanér

Spånskiva belagd med bokfanér. Kantlist i bokfanér.



Björkfanér

Spånskiva belagd med björkfanér. Kantlist i björkfanér.

Tillval, luckor

2:30



Högtryckslaminat

Spånskiva belagd med 0,9 mm högtryckslaminat. Kulörer kan väljas från Perstorps standard sortiment. På bilden visas bok. Kantlist i laminat, 2 mm bokmönstrad ABS eller 3 mm bok.



MDF

Målad spårfräst MDF-skiva. På bilden visas "Finess".

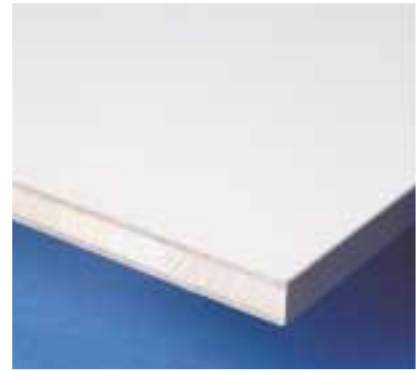

Spånskivefritt alternativ

Målad boardlamell med kantfanér, spånskivefritt alternativ. Furukärna belagd med 3,2 mm board. Kan även utföras belagd med högtryckslaminat. På bilden visas luckans uppbyggnad.



Direktlaminat

Spånskiva belagd med direktlaminat. Finns i vit, bok och björk. På bilden visas bok. Kantlist i 2 mm ABS eller 3 mm trälist.



MDF

Målad postformad MDF-skiva. På bilden visas "Capella".



Elsa

Ram i björk och spegel i MDF, målad. På bilden visas grön. Finns även i gul, röd och blå.



Fanér

Spånskiva belagd med fanér. Finns i furu, bok och björk. På bilden visas bok. Kantlist i fanér.



Glasade luckor

Ram och glaslist av massiv bok. Glasas med 3 mm klarglas. leveras mot tillägg med härdat glas.



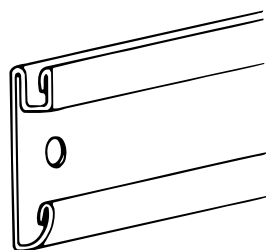

Bärlist

Bärlist inkl. täcklist:

1220 mm	art 232 043
1670 mm	art 232 044
1900 mm	art 232 045
2800 mm	art 232 046

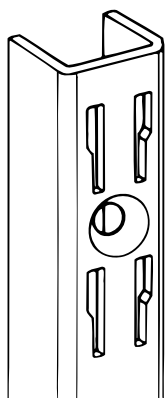

Standardskena

22 x 15 mm, vitlackerad

400 mm	art 232 021
500 mm	art 232 022
600 mm	art 232 023
700 mm	art 232 024
800 mm	art 232 025
900 mm	art 232 026
1000 mm	art 232 027
1100 mm	art 232 028
1200 mm	art 232 029
1300 mm	art 232 030
1500 mm	art 232 031
1600 mm	art 232 032
1800 mm	art 232 034
2000 mm	art 232 035
2400 mm	art 232 036

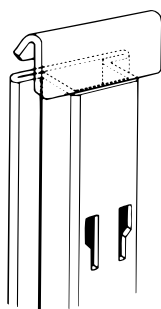

Hängskena

1010 mm	art 232 050
1237 mm	art 232 051
1501 mm	art 232 052
1951 mm	art 232 053
2474 mm	art 232 054

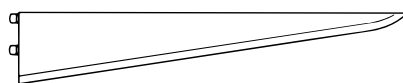

Konsol för trähylla, rak

120 mm	art 232 012
170 mm	art 232 013
210 mm	art 232 014
270 mm	art 232 015
370 mm	art 232 016
470 mm	art 232 017

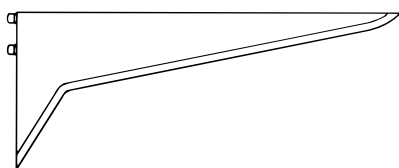

Konsol för trähylla rak och förstärkt

370 mm	art 232 018
470 mm	art 232 019
570 mm	art 232 020
670 mm	art 232 041
770 mm	art 232 042

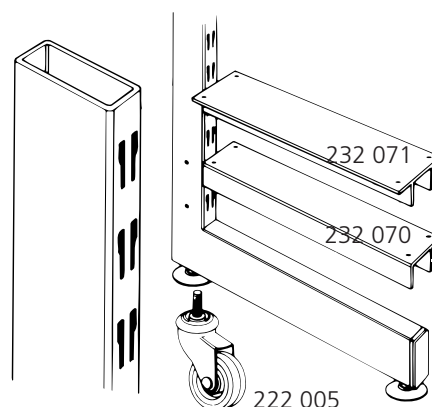

L-stativ

Stativen levereras med justerskruv i foten och monteringskruvar till mellanstag.

Stativ 22x44 mm. För alternativa hylldjup 300 och 400 mm:

1400 mm	art 232 060
1500 mm	art 232 061
1600 mm	art 232 062
1800 mm	art 232 063
2000 mm	art 232 064
2100 mm	art 232 065

Mellanstag (2 st/sektion) /st art 232 066
Ange längd.

Mellanstag justerbar för hyllor:

800 mm	art 232 067
900 mm	art 232 068
1000 mm	art 232 069

Skarvprofil, enkel	art 232 070
Skarvprofil, dubbel	art 232 071
Länkhjul Ø 75 mm /par	art 222 005
Länkhjul med metallbroms /par	art 222 006



Upphångningsbeslag för skåp monteras på gavlarne /par . art 232 040

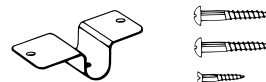

Skarvbeslag inkl. skruv..... art 232 011

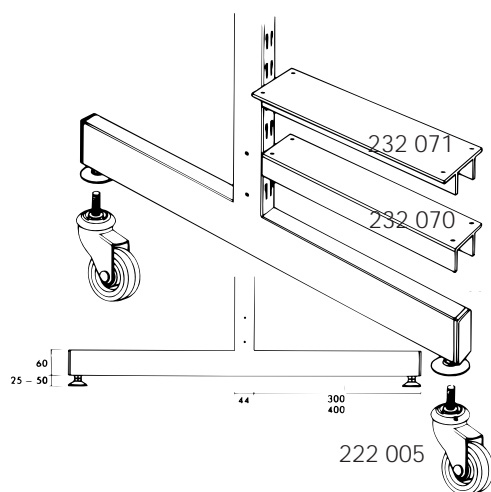

T-stativ

Stativen levereras med justerskruv i foten och monteringskruvar till mellanstag.

Stativ 22 x 44 mm. För alternativa hylldjup 300 och 400 mm:

1400 mm	art 232 072
1500 mm	art 232 073
1600 mm	art 232 074
1800 mm	art 232 075
2000 mm	art 232 076
2100 mm	art 232 077

Mellanstag (2 st/sektion) /st art 232 066
Ange längd.

Mellanstag justerbar för hyllor:

800 mm	art 232 067
900 mm	art 232 068
1000 mm	art 232 069

Skarvprofil, enkel
 art 232 070 |

Skarvprofil, dubbel
 art 232 071 |

Länkhjul Ø 75 mm /par
 art 222 005 |

Länkhjul med metallbroms /par
.....art 222 006

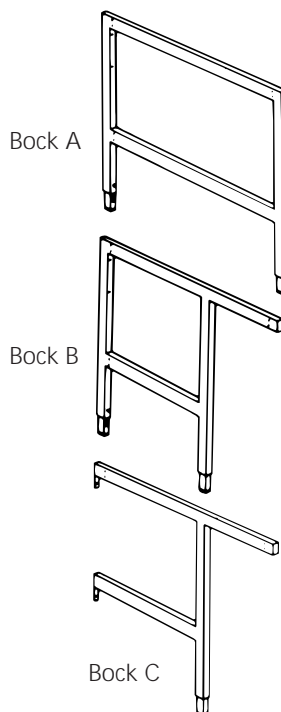

Bordsunderreden

Höjden ställbar mellan 680–970 mm

Bock A, fristående:

Benbock djup 790 mm .. art 235 010
djup 590 mm .. art 235 011

Bock B, fristående:

Benbock djup 790 mm .. art 235 012
djup 590 mm .. art 235 013

Bock C, väggfast:

Benbock djup 790 mm .. art 235 014
djup 590 mm .. art 235 015

Sarger:

Översarg 1778 mm art 232 080

874 mm art 232 081

Valfri längd, max 2400 mm art 232 082

Stödsarg 1778 mm art 232 083

874 mm art 232 084

Valfri längd, max 2400 mm art 232 085

Justerskena, kombineras med bock C

..... art 235 086

